

Паспорт 3426-030-40059233-2017 ПС

**КОНТАКТОРЫ ДЛЯ КОММУТАЦИИ
КОНДЕНСАТОРНЫХ БАТАРЕЙ
СС10-К СЕРИИ EFFICA**

www.elvert.ru

1. Назначение

Контакты СС10-К серии Effica применяются в системах компенсации реактивной мощности для коммутации трехфазных одно- и многоступенчатых конденсаторных батарей. Контакты соответствуют ГОСТ Р 50030.4.1, IEC 60947-4-1.

2. Технические данные, условия эксплуатации

Технические параметры силовой цепи и цепи управления контакторов указаны в таблицах 1 и 2 соответственно.

Условия эксплуатации: диапазон рабочих температур от -40°C до $+55^{\circ}\text{C}$; высота монтажной площадки над уровнем моря не более 2000 м; относительная влажность не более 50% при температуре $+40^{\circ}\text{C}$; рабочее положение в пространственвертикальное с возможным отклонением $\pm 30^{\circ}$.

3. Устройство и принцип работы

Контактор представляет собой механический коммутационный аппарат, оперируемый невручную, предназначенный для частых дистанционных включений и выключений электрических цепей в установках компенсации реактивной мощности.

Контактор состоит из двух основных частей, смонтированных в пластиковом корпусе, - контактной и электромагнитной. Контактная часть включает в себя подвижные и неподвижные главные контакты и механически связанные с ними дополнительные контакты (замыкающие или размыкающие в зависимости от модели). Электромагнитная часть состоит из катушки управления, Ш-образного сердечника и якоря.

Контактор оснащен блоком контактов предварительного срабатывания и гасящих резисторов (внешние провода сопротивления), которые ограничивают величину пикового тока при включении конденсаторов. Это увеличивает срок службы всех компонентов установки, особенно предохранителей и конденсаторов.

Корпус выполнен из термостойкой изоляционной пластмассы. Контакты имеют напайки из серебра, что обеспечивает низкое переходное сопротивление и высокую сопротивляемость разрушению при коммутации. Сердечник выполнен из высококачественной электротехнической стали.

Таблица 1 - Технические характеристики силовой цепи

Параметры	Значения				
	СС10-К-12	СС10-К-18	СС10-К-20	СС10-К-30	СС10-К-44
Модель	СС10-К-12	СС10-К-18	СС10-К-20	СС10-К-30	СС10-К-44
Номинальное рабочее напряжение U_e , В	АС 230/400				
Номинальное напряжение изоляции U_i , В	500				
Номинальная частота, Гц	50-60				
Категория применения	АС-6b				
Номинальный ток I_e , А	17	23	29	43	63
Номинальная мощность Q_e для АС-6b $\theta \leq 55^{\circ}\text{C}$, кВт при					
230 В	7	9	12	17	25
380 В	11	17	19	28	42
400 В	12	18	20	30	44
415 В	12	19	21	31	46
440 В	12	20	22	33	48
Электрическая износостойкость, циклов	100 000				
Максимальная частота срабатываний, циклов/час	120				
Тип и количество дополнительных контактов	1НО+1НЗ		2НО+1НЗ		
I_n предохранителя gL/gG, А	32	50	63	80	125
Количество полюсов	3P				
Степень защиты	IP20				
Масса, кг	0,44	0,63	0,64	1,4	1,5

Таблица 2 - Технические характеристики цепи управления

Параметры	Значения				
	CC10-K-12	CC10-K-18	CC10-K-20	CC10-K-30	CC10-K-44
Номинальное напряжение управления U_c , В	AC 230				
Рабочее напряжение управления, % U_c	85-110				
Номинальная частота, Гц	50-60				
Потребляемая мощность катушки, ВА при срабатывании удержании	70 8	110 11	110 11	200 20	200 20

4. Принципиальные электрические схемы

CC10-K-12, CC10-K-18, CC10-K-20:

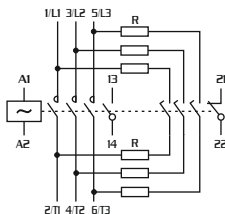

CC10-K-30, CC10-K-44:

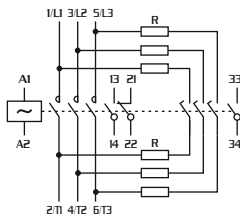

R - резистивные схемы заводской сборки

5. Структура условного обозначения

XXXX - X XX - XX

Наименование	Напряжение управления катушкой	Номинальная мощность нагрузки AC-6b при $U_e = 400$ В
CC10-K - контакторы для коммутации конденсаторных батарей	20 - AC 230 В	12 - 12 кВар 18 - 18 кВар 20 - 20 кВар 30 - 30 кВар 44 - 44 кВар

6. Требования безопасности

Монтаж, подключение и эксплуатация контакторов должны производиться в соответствии с «Правилами технической эксплуатации электроустановок потребителей и правилами техники безопасности при эксплуатации электроустановок потребителей».

ВНИМАНИЕ! Монтаж и осмотр контакторов должен производиться при снятом напряжении.

По способу защиты человека от поражения электрическим током контакторы соответствуют классу 0 по ГОСТ 12.2.007.0-75.

8. Подготовка к работе, монтаж, подключение.

Контакторы не обеспечивают защиту цепи от короткого замыкания. Для защиты контакторов рекомендуется установка автоматических выключателей или плавких предохранителей (смотри таблицу 1).

Перед установкой контактора необходимо проверить: соответствие исполнения контактора, предназначенного к установке, по коммутируемой мощности установки компенсации реактивной мощности, по напряжению питания катушки управления; а также на отсутствие повреждений на корпусе.

Контакты устанавливаются в помещениях, не содержащих взрывоопасные или разъедающие металл и изоляцию газы и пары, токопроводящую или взрывоопасную пыль, а также в местах, защищенных от попадания брызг воды, капель масла, дополнительного нагрева от посторонних источников лучистой энергии.

Способы монтажа контакторов:

- на DIN-рейку шириной 35 мм;
- на DIN-рейку шириной 75 мм-только для СС10-К-30 и СС0-К-44;
- на монтажную панель при помощи винтов.

Сечения присоединяемых проводников и моменты затяжки указаны в таблице 3.

Таблица 3 - Подключение контакторов

Параметры	Значения				
	СС10-К-12	СС10-К-18	СС10-К-20	СС10-К-30	СС10-К-44
Силовые цепи					
Сечение, мм ²					
- Гибкий кабель с наконечником	1,5-4		10-25		
- Жесткий кабель без наконечника	2,5-6		16-35		
Момент затяжки, Нм	2,1		5		
Цепи управления					
Сечение, мм ²					
- Гибкий кабель с наконечником	1-4				
- Жесткий кабель без наконечника	1-4				
Момент затяжки, Нм	1,2				

Контакты подключаются к трехфазным косинусным конденсаторам в соответствии со схемой:

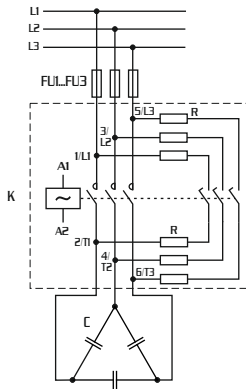

Обозначения на схеме:
 FU1...FU3 – плавкие предохранители;
 С – трехфазный конденсатор;
 К – контактор СС10-К.

9. Техническое обслуживание

ВНИМАНИЕ! Все работы по техническому обслуживанию контактора должны проводиться только при снятом напряжении.

При нормальных условиях эксплуатации необходимо проводить осмотр контакторов один раз в год. При осмотре производится: удаление пыли и грязи; проверка надежности крепления контакторов на DIN-рейке или монтажной панели; проверка затяжки винтов крепления проводников.

Контакты в условиях эксплуатации неремонтопригодны. При обнаружении неисправности контакты подлежат замене.

10. Габаритные и установочные размеры

CC10-K-12, CC10-K-18, CC10-K-20

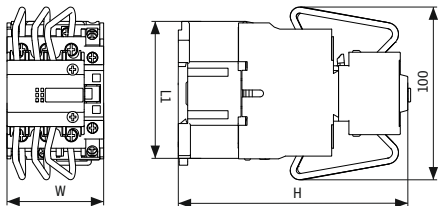

Вид сзади (отверстия для крепления на монтажную панель)

CC10-K-12

CC10-K-18, CC10-K-20

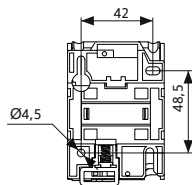
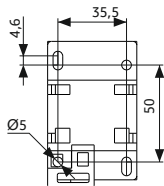

Модель	L1, мм	W, мм	H, мм
CC10-K-12	71,4	46	123
CC10-K-18	79,5	56,5	130
CC10-K-20	79,5	56,5	135,5

CC10-K-30, CC10-K-44

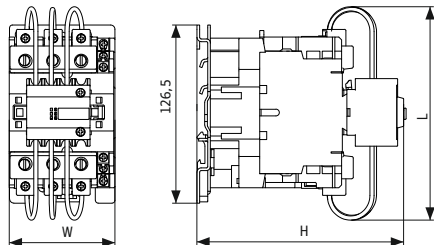

Вид сзади (отверстия для крепления на монтажную панель)

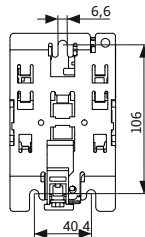

Модель	L, мм	W, мм	H, мм
CC10-K-30	150	75	150
CC10-K-44	190	85	155

11. Транспортирование и хранение

Транспортирование контакторов в части воздействия механических факторов осуществляется по группе С ГОСТ 23216.

Транспортирование упакованных контакторов должно исключать возможность прямого воздействия на них атмосферных осадков и агрессивных сред.

Хранение контакторов в части воздействия климатических факторов по группе 5 ГОСТ 15150. Хранение контакторов осуществляется в упаковке изготовителя в помещении с естественной вентиляцией при температуре окружающего воздуха от -55°C до $+55^{\circ}\text{C}$ и относительной влажности 60-70 %.

12. Сведения об утилизации

Контакторы после окончания срока службы подлежат передаче организациям, которые перерабатывают чёрные и цветные металлы.

В конструкции контакторов отсутствуют вещества и металлы, опасные для здоровья людей и окружающей среды.

13. Комплект поставки

- Контактор СС10-К серии Effica в индивидуальной упаковке;
- Паспорт 3426-030-40059233-2017 ПС – 1шт.

14. Гарантийные обязательства

Изготовитель гарантирует соответствие характеристик контакторов при соблюдении потребителем условий транспортирования, хранения, монтажа и эксплуатации.

Гарантийный срок устанавливается 5 лет со дня ввода контактора в эксплуатацию при числе циклов коммутационной и механической износостойкости, не превышающем установленного в технических условиях, но не более 5,5 лет с момента изготовления.

16. Свидетельство о приемке

Контакторы для коммутации конденсаторных батарей СС10-К серии Effica соответствуют ГОСТ Р 50030.4.1, IEC 60947-4-1; TP TC 004/2011, TP TC 020/2011, 3426-014-40059233-2015 ТУ и признаны годными к эксплуатации.

Дата выпуска _____ Печать ОТК _____

М.П.

Технический контроль произведен

ООО «ДИНВЕЙ ГРУПП»

115114, г. Москва, ул. Летниковская д. 11/10, стр. 18

www.dinway.ru

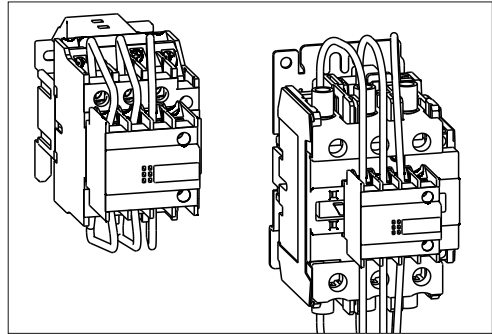

Паспорт 3426-030-40059233-2017 ПС

КОНТАКТОРЫ ДЛЯ КОММУТАЦИИ КОНДЕНСАТОРНЫХ БАТАРЕЙ СС10-К СЕРИИ EFFICA

www.elvert.ru

1. Назначение

Контактыры СС10-К серии Effica применяются в системах компенсации реактивной мощности для коммутации трехфазных одно- и многоступенчатых конденсаторных батарей. Контактыры соответствуют ГОСТ Р 50030.4.1, IEC 60947-4-1.

2. Технические данные, условия эксплуатации

Технические параметры силовой цепи и цепи управления контактовры указаны в таблицах 1 и 2 соответственно.

Условия эксплуатации: диапазон рабочих температур от -40°C до $+55^{\circ}\text{C}$; высота монтажной площадки над уровнем моря не более 2000 м; относительная влажность не более 50% при температуре $+40^{\circ}\text{C}$; рабочее положение в пространстве вертикальное с возможным отклонением $\pm 30^{\circ}$.

3. Устройство и принцип работы

Контактыры представляет собой механический коммутационный аппарат, оперируемый невручную, предназначенный для частых дистанционных включений и выключений электрических цепей в установках компенсации реактивной мощности.

Контактыры состоит из двух основных частей, смонтированных в пластиковом корпусе, - контактной и электромагнитной. Контактная часть включает в себя подвижные и неподвижные главные контакты и механически связанные с ними дополнительные контакты (замыкающие или размыкающие в зависимости от модели). Электромагнитная часть состоит из катушки управления, Ш-образного сердечника и якоря.

Контактыры оснащен блоком контактов предварительного срабатывания и гасящих резисторов (внешние провода сопротивления), которые ограничивают величину пикового тока при включении конденсаторов. Это увеличивает срок службы всех компонентов установки, особенно предохранителей и конденсаторов.

Корпус выполнен из термостойкой изоляционной пластмассы. Контакты имеют напайки из серебра, что обеспечивает низкое переходное сопротивление и высокую сопротивляемость разрушению при коммутации. Сердечник выполнен из высококачественной электротехнической стали.

Таблица 1 - Технические характеристики силовой цепи

Параметры	Значения				
	СС10-К-12	СС10-К-18	СС10-К-20	СС10-К-25	СС10-К-50
Модель	СС10-К-12	СС10-К-18	СС10-К-20	СС10-К-25	СС10-К-50
Номинальное рабочее напряжение U_e , В	АС 230/400				
Номинальное напряжение изоляции U_i , В	500				
Номинальная частота, Гц	50-60				
Категория применения	АС-6b				
Номинальный ток I_e , А	17	23	29	40	63
Номинальная мощность Q_e для АС-6b $\theta \leq 55^{\circ}\text{C}$, кВар при					
230 В	6	9	10	15	30
380 В	11	17	19	23	48
400 В	12	18	20	25	50
415 В	12	19	21	26	52
440 В	12	20	22	28	54
Электрическая износостойкость, циклов	100 000				
Максимальная частота срабатываний, циклов/час	120				
Тип и количество дополнительных контактов	1НО+1НЗ		2НО+1НЗ		
I_n предохранителя gL/gG, А	32	50	63	80	125
Количество полюсов	3P				
Степень защиты	IP20				
Масса, кг	0,44	0,63	0,64	1,4	1,5

Таблица 2 - Технические характеристики цепи управления

Параметры	Значения				
Модель	СС10-К-12	СС10-К-18	СС10-К-20	СС10-К-25	СС10-К-50
Номинальное напряжение управления U_c , В	АС 230				
Рабочее напряжение управления, % U_c	85-110				
Номинальная частота, Гц	50-60				
Потребляемая мощность катушки, ВА при срабатывании удержании	70 8	110 11	110 11	200 20	200 20

4. Принципиальные электрические схемы

СС10-К-12, СС10-К-18, СС10-К-20:

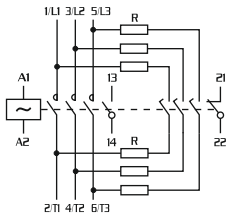

СС10-К-25, СС10-К-50:

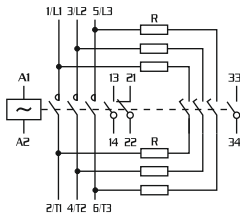

R - резистивные схемы заводской сборки

5. Структура условного обозначения

XXXX - X XX - XX

Наименование	Напряжение управления катушкой	Номинальная мощность нагрузки АС-6b при $U_e = 400$ В
СС10-К - контакторы для коммутации конденсаторных батарей	20 - АС 230 В	12 - 12 кВар 18 - 18 кВар 20 - 20 кВар 25 - 25 кВар 50 - 50 кВар

6. Требования безопасности

Монтаж, подключение и эксплуатация контакторов должны производиться в соответствии с «Правилами технической эксплуатации электроустановок потребителей и правилами техники безопасности при эксплуатации электроустановок потребителей».

ВНИМАНИЕ! Монтаж и осмотр контакторов должен производиться при снятом напряжении.

По способу защиты человека от поражения электрическим током контакторы соответствуют классу 0 по ГОСТ 12.2.007.0-75.

8. Подготовка к работе, монтаж, подключение.

Контакторы не обеспечивают защиту цепи от короткого замыкания. Для защиты контакторов рекомендуется установка автоматических выключателей или плавких предохранителей (смотри таблицу 1).

Перед установкой контактора необходимо проверить: соответствие исполнения контактора, предназначенного к установке, по коммутируемой мощности установки компенсации реактивной мощности, по напряжению питания катушки управления; а также на отсутствие повреждений на корпусе.

Контакты устанавливаются в помещениях, не содержащих взрывоопасные или разъедающие металл и изоляцию газы и пары, токопроводящую или взрывоопасную пыль, а также в местах, защищенных от попадания брызг воды, капель масла, дополнительного нагрева от посторонних источников лучистой энергии.

Способы монтажа контакторов:

- на DIN-рейку шириной 35 мм;
- на DIN-рейку шириной 75 мм - только для СС10-К-25 и СС0-К-50;
- на монтажную панель при помощи винтов.

Сечения присоединяемых проводников и моменты затяжки указаны в таблице 3.

Таблица 3 - Подключение контакторов

Параметры	Значения				
	СС10-К-12	СС10-К-18	СС10-К-20	СС10-К-25	СС10-К-50
Силовые цепи					
Сечение, мм ²					
- Гибкий кабель с наконечником	1,5-4		10-25		
- Жесткий кабель без наконечника	2,5-6		16-35		
Момент затяжки, Нм	2,1		5		
Цепи управления					
Сечение, мм ²					
- Гибкий кабель с наконечником	1-4				
- Жесткий кабель без наконечника	1-4				
Момент затяжки, Нм	1,2				

Контакты подключаются к трехфазным косинусным конденсаторам в соответствии со схемой:

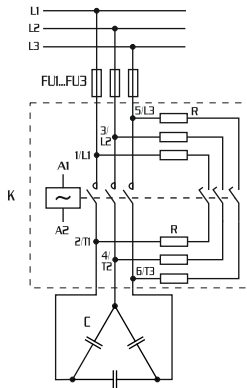

Обозначения на схеме:
 FU1...FU3 – плавкие предохранители;
 C – трехфазный конденсатор;
 K – контактор СС10-К.

9. Техническое обслуживание

ВНИМАНИЕ! Все работы по техническому обслуживанию контактора должны проводиться только при снятом напряжении.

При нормальных условиях эксплуатации необходимо проводить осмотр контакторов один раз в год. При осмотре производится: удаление пыли и грязи; проверка надежности крепления контакторов на DIN-рейке или монтажной панели; проверка затяжки винтов крепления проводников.

Контакты в условиях эксплуатации ремонтопригодны. При обнаружении неисправности контакты подлежат замене.

10. Габаритные и установочные размеры

CC10-K-12, CC10-K-18, CC10-K-20

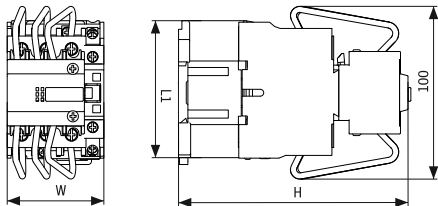

Вид сзади (отверстия для крепления на монтажную панель)

CC10-K-12

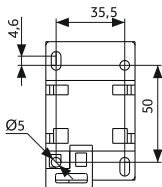

CC10-K-18, CC10-K-20

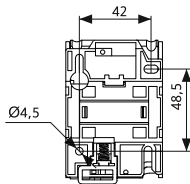

Модель	L1, мм	W, мм	H, мм
CC10-K-12	71,4	46	123
CC10-K-18	79,5	56,5	130
CC10-K-20	79,5	56,5	135,5

7

CC10-K-25, CC10-K-50

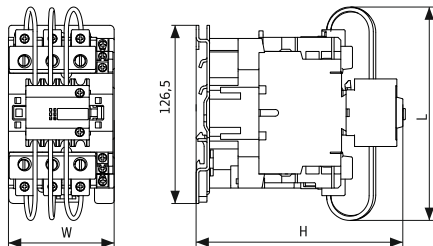

Вид сзади (отверстия для крепления на монтажную панель)

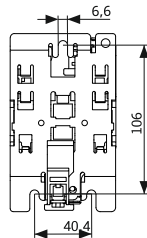

Модель	L, мм	W, мм	H, мм
CC10-K-25	150	75	150
CC10-K-50	190	85	155

8

11. Транспортирование и хранение

Транспортирование контакторов в части воздействия механических факторов осуществляется по группе С ГОСТ 23216.

Транспортирование упакованных контакторов должно исключать возможность прямого воздействия на них атмосферных осадков и агрессивных сред.

Хранение контакторов в части воздействия климатических факторов по группе 5 ГОСТ 15150. Хранение контакторов осуществляется в упаковке изготовителя в помещении с естественной вентиляцией при температуре окружающего воздуха от -55°C до $+55^{\circ}\text{C}$ и относительной влажности 60-70 %.

12. Сведения об утилизации

Контакторы после окончания срока службы подлежат передаче организациям, которые перерабатывают чёрные и цветные металлы.

В конструкции контакторов отсутствуют вещества и металлы, опасные для здоровья людей и окружающей среды.

13. Комплект поставки

- Контактор СС10-К серии Efficа в индивидуальной упаковке;
- Паспорт 3426-030-40059233-2017 ПС – 1 шт.

14. Гарантийные обязательства

Изготовитель гарантирует соответствие характеристик контакторов при соблюдении потребителем условий транспортирования, хранения, монтажа и эксплуатации.

Гарантийный срок устанавливается 5 лет со дня ввода контактора в эксплуатацию при числе циклов коммутационной и механической износостойкости, не превышающем установленного в технических условиях, но не более 5,5 лет с момента изготовления.

16. Свидетельство о приемке

Контакторы для коммутации конденсаторных батарей СС10-К серии Efficа соответствуют ГОСТ Р 50030.4.1, IEC 60947-4-1; ТР ТС 004/2011, ТР ТС 020/2011, 3426-014-40059233-2015 ТУ и признаны годными к эксплуатации.

Дата выпуска _____ Печать ОТК _____

М.П.

Технический контроль произведен

ООО «ДИНВЕЙ ГРУПП»

115114, г. Москва, ул. Летниковская д. 11/10, стр. 18

www.dinway.su